

Installation simple = 2 voitures
Installation double = 4 voitures

Convient pour les parkings de logements, de bureaux ou de commerces. Utilisation exclusivement réservée aux usagers réguliers informés!

Les deux plates-formes sont accessibles en position inclinée.

Charge maximale par place 2000 kg (charge maximale par roue 500 kg)

X = uniquement nécessaire en cas de fermeture du garage par porte
Portes à rouleau
 $x = 10 / 15$ cm

X = selon fournisseur de porte. À clarifier par le maître d'œuvre!

Cotes en cm

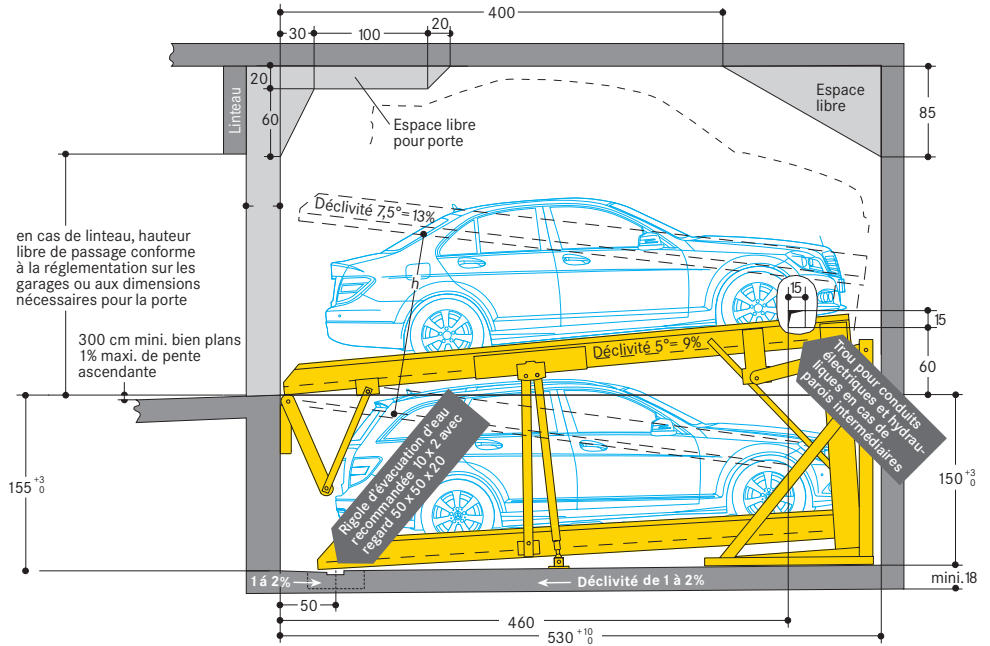

■ PARKLIFT 340-155/150 (Hauteur 305)

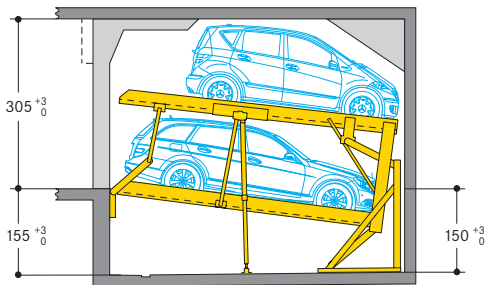

	Hauteur de véhicules	Écart (h)
En haut	Voitures jusqu'à 160 cm uniquement	
En bas	Voitures/breaks jusqu'à 154 cm	158

■ PARKLIFT 340-155/150 (Hauteur 295)

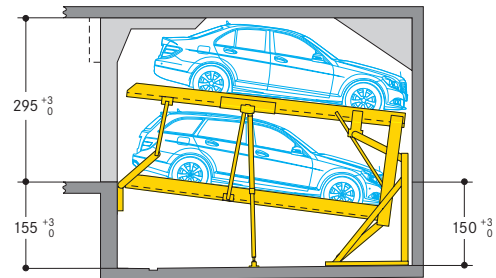

	Hauteur de véhicules	Écart (h)
En haut	Voitures jusqu'à 150 cm uniquement	
En bas	Voitures/breaks jusqu'à 154 cm	158

Prêtez attention à la hauteur restreinte du passage et des voitures! Si le stationnement de voitures plus hautes ou des hauteurs de passage supérieures sont souhaités, nous recommandons d'installer notre système PARKLIFT 450.

■ Profil d'espace libre (véhicules standards)

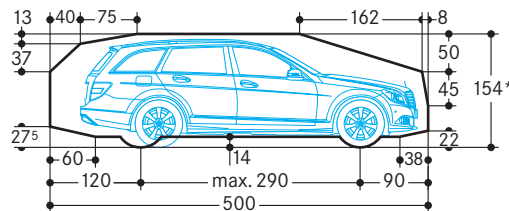
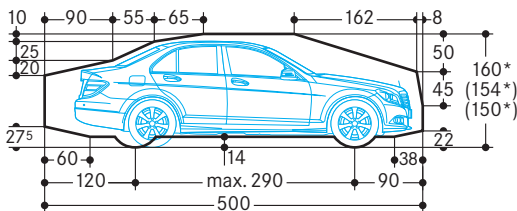

* La hauteur totale de la voiture, y compris la galerie et le support de l'antenne, ne devra pas dépasser les cotes maximales de hauteur de voiture indiquées ici!

■ Remarques

1. Largeur de voiture de 190 cm pour une largeur de plate-forme de 250 cm (cf. cotes de largeur, page 2). Pour les grandes berlines, nous recommandons une largeur minimale de plate-forme de 260 à 270 cm ou de 500 cm pour les installations doubles.
2. Pour permettre le stationnement de véhicules bas ou de voitures avec spoiler dont les dimensions excéderaient celles des profils ci-dessus, nous conseillons d'installer notre système PARKLIFT 450.
3. Les longueurs de véhicules augmentant sans cesse, nous conseillons de réaliser des fosses de 540 cm de long. Cette longueur offre des distances de sécurité plus élevées, également pour les véhicules futurs.
4. Un marquage de la rive de fosse par une bande jaune et noire de 10 cm de large selon ISO 3864 devra être fourni par le maître d'œuvre (cf. «Statique et réalisation du gros œuvre», page 3).
5. Des goulottes/renformis ne sont pas possibles dans le passage du sol de la fosse aux murs. Si des goulottes sont nécessaires, les installations devront être plus étroites ou les fosses plus larges.
6. Sous réserve de modifications de construction. Sous réserve de modifications de détails d'exécution, de procédés et de standards en raison du progrès technique et des directives concernant l'environnement.

■ Cotes de largeur · Garage souterrain

Toutes les cotes sont des dimensions finales minimales. Il conviendra en outre de tenir compte des tolérances définies dans le cahier des charges pour l'octroi des travaux du bâtiment (en Allemagne VOB Partie C /DIN 18330, 18331) ainsi que dans la norme DIN 18202 ou les réglementations locales correspondantes. Toutes les cotes sont en cm.

La voie d'accès devant les systèmes de parking devra présenter une bonne planéité sur 300 cm minimum (pente ascendante vers la fosse de 1% maximum), au-delà, une pente ascendante/descendante de 10% maximum est possible.

Murs de séparation

Installation simple (2 voitures)



Encombrement B	pour largeurs intérieures de plates-formes
260	230
270	240
280	250
290	260
300	270

Installation double (4 voitures)

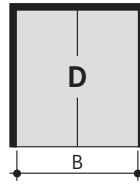

Encombrement B	pour largeurs intérieures de plates-formes
490	460
510	480
530	500

Installation combinée (6 voitures)

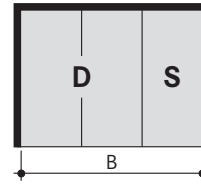

Encombrement B	pour largeurs intérieures de plates-formes
750	460 + 230
780	480 + 240
810	500 + 250
820	500 + 260
830	500 + 270

Des trous nécessaires au passage des conduits électriques et hydrauliques seront à prévoir dans les murs de séparation. Ne pas boucher les trous après le montage!

↑
Largeur de voie de circulation conforme aux prescriptions du pays.

Possibilité de combiner d'autres largeurs

■ Piliers en dehors de la fosse

Installation simple (2 voitures)

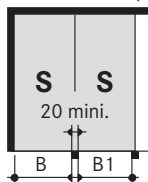

Encombrement mur-pilier B	Encombrement pilier-pilier B1	pour largeurs intérieures de plates-formes
250	240	230
260	250	240
270	260	250
280	270	260
290	280	270

Installation double (4 voitures)

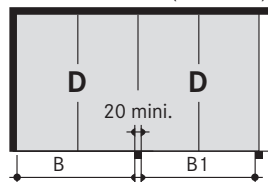

Encombrement mur-pilier B	Encombrement pilier-pilier B1	pour largeurs intérieures de plates-formes
480	470	460
500	490	480
520	510	500

Installation combinée (6 voitures)

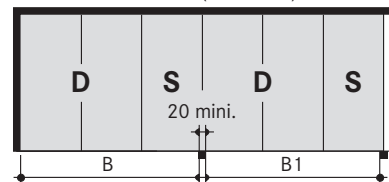

Encombrement mur-pilier B	Encombrement pilier-pilier B1	pour largeurs intérieures de plates-formes
740	730	460 + 230
770	760	480 + 240
800	790	500 + 250
810	800	500 + 260
820	810	500 + 270

↑
Largeur de voie de circulation conforme aux prescriptions du pays.

Possibilité de combiner d'autres largeurs

■ Piliers à l'intérieur de la fosse

Installation simple (2 voitures)

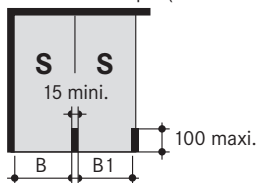

Encombrement mur-pilier B	Encombrement pilier-pilier B1	pour largeurs intérieures de plates-formes
255	245	230
265	255	240
275	265	250
285	275	260
295	285	270

Installation double (4 voitures)

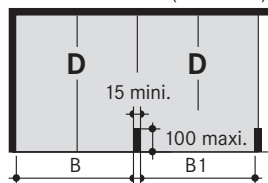

Encombrement mur-pilier B	Encombrement pilier-pilier B1	pour largeurs intérieures de plates-formes
485	475	460
505	495	480
525	515	500

Installation combinée (6 voitures)

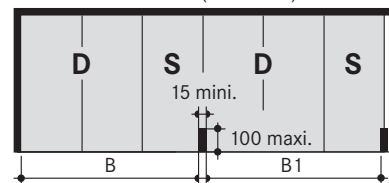

Encombrement mur-pilier B	Encombrement pilier-pilier B1	pour largeurs intérieures de plates-formes
745	735	460 + 230
775	765	480 + 240
805	795	500 + 250
815	805	500 + 260
825	815	500 + 270

↑
Largeur de voie de circulation conforme aux prescriptions du pays.

Possibilité de combiner d'autres largeurs

■ Important

Les conducteurs de voitures larges ou de modèles sport à 2 portes pourront, suivant le type du véhicule, les conditions d'accès à l'installation et le style personnel de conduite, avoir des difficultés à monter dans leur véhicule et à en descendre si les plates-formes ont une largeur inférieure à nos largeurs maximales.

Nous conseillons de prévoir uniquement des systèmes de largeur maximale pour les box situés aux extrémités du garage et les box avec des murs de séparation. Pour les véhicules d'une largeur supérieure à 190 cm, une largeur de plate-forme de 270/500 cm est nécessaire pour permettre d'accéder d'un côté au véhicule.

Cotes de largeur · Garages avec portes

Toutes les cotes sont des dimensions finales minimales. Il conviendra en outre de tenir compte des tolérances définies dans le cahier des charges pour l'octroi des travaux du bâtiment (en Allemagne VOB Partie C /DIN 18330, 18331) ainsi que dans la norme DIN 18202 ou les réglementations locales correspondantes. Toutes les cotes sont en cm.

La voie d'accès devant les systèmes de parking devra présenter une bonne planéité sur 300 cm minimum (pente ascendante vers la fosse de 1% maximum), au-delà, une pente ascendante/descendante de 10% maximum est possible.

Garages simples (2 voitures)

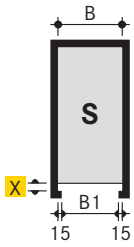

Encombrement		pour largeurs intérieures de plates-formes
B	B1	
260	230	230
270	240	240
280	250	250
290	260	260
300	270	270

Garages doubles (4 voitures)

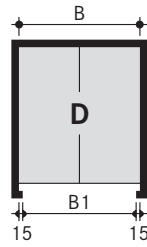

Encombrement		pour largeurs intérieures de plates-formes
B	B1	
490	460	460
510	480	480
530	500	500

Appui de porte x = se référer à la coupe, page 1

Des trous nécessaires au passage des conduits électriques et hydrauliques seront à prévoir dans les murs de séparation. Ne pas boucher les trous après le montage!

Largeur de voie de circulation conforme aux prescriptions du pays.

Garages alignés avec portes simples (2 voitures)

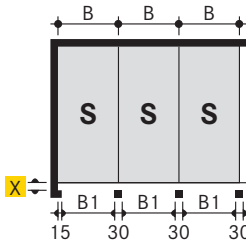

Encombrement		pour largeurs intérieures de plates-formes
B	B1	
260	230	230
270	240	240
280	250	250
290	260	260
300	270	270

Garages alignés avec portes doubles (4 voitures)

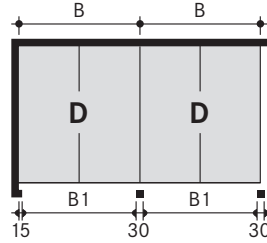

Encombrement		pour largeurs intérieures de plates-formes
B	B1	
490	460	460
510	480	480
530	500	500

Largeur de voie de circulation conforme aux prescriptions du pays.

Statique et réalisation du gros œuvre

Installation simple

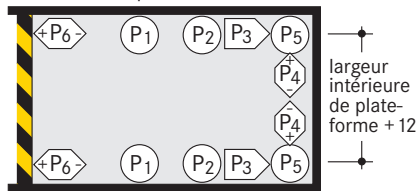

Marquage conforme à ISO 3864

- P1 = +36kN *
- P2 = + 5kN
- P3 = -12kN
- P4 = ± 2kN
- P5 = +21kN
- P6 = - 8kN
- P6 = ± 5kN

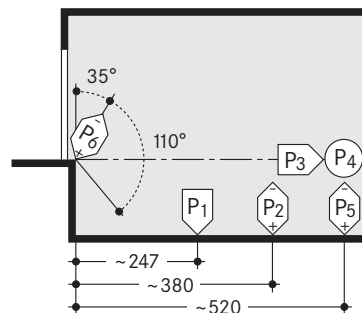

Les efforts sont transmis au sol par des semelles d'environ 140 cm². Ces semelles sont fixées au sol par chevilles expansibles, ou, en cas de béton étanche, par chevilles chimiques, dans la mesure où cela a été confirmé par WÖHR. Profondeur de forure 10-12 cm. La dalle de plancher devra avoir une épaisseur de 18 cm minimum! Qualité de béton selon les exigences statiques du bâtiment; pour le chevillage, le minimum est C20/25.

Le mur côté niveau d'accès devra être exécuté en béton et être parfaitement lisse, aucune pièce - comme, par exemple, des rebords ou conduits, etc. - ne devra dépasser. Les cotes de longueur indiquées jusqu'aux points d'appui sont des moyennes.

Dans le cas où la position exacte des points d'appui serait nécessaire, nous tenons à votre disposition, pour chaque variante de système, des fiches détaillées vérifiées par le bureau de contrôle TÜV.

* toutes les forces, y compris le poids de la voiture

Répartition des travaux électriques

Pos.	Prestation	Quantité	Dénomination	Position	Fréquence
1	maître d'œuvre	1	compteur électrique	intégré dans la ligne d'alimentation	
2	maître d'œuvre	1	fusible ou coupe-circuit automatique à action lente 3 x 16 A selon DIN VDE 0100 partie 430 ou réglementations locales correspondantes	intégré dans la ligne d'alimentation	1 x par groupe hydraulique
3	maître d'œuvre	selon les conditions locales	selon réglementations locales 3Ph+N+PE* 230/400 V, 50 Hz	ligne d'alimentation jusqu'à l'interrupteur principal	1 x par groupe hydraulique
4	maître d'œuvre	tous les 10 m	raccordement pour la liaison équipotentielle de protection	coin sol de fosse / mur arrière	
5	maître d'œuvre	1	liaison équipotentielle de protection conforme à la norme DIN EN 60204	du raccordement à l'installation	1 x par installation

Les positions 6 - 14 sont comprises dans les prestations de la société WÖHR, sauf indication contraire dans l'offre ou le contrat.

* DIN VDE 0100 partie 410 + 430 (sans charge continue) 3PH+N+PE (courant triphasé). Remarque: Dans le cas où les garages seraient fermés par une porte, le câblage électrique devra être discuté avec le fabricant de la porte avant la pose.

La ligne d'alimentation jusqu'à l'interrupteur coupe-circuit doit être installée par le client au plus tard à la date du montage. La pose à l'interrupteur verrouillable doit être effectuée exclusivement par le client au cours du montage.

Si nécessaire, nos monteurs peuvent tester le fonctionnement avec un électricien. Sur demande, une

vérification du fonctionnement peut être effectuée ultérieurement par WÖHR moyennant remboursement des frais.

Selon la DIN EN 60204, les installations doivent être raccordées par le maître d'œuvre à la liaison équipotentielle de protection. Un raccordement est à prévoir à une distance de 10 m.

Mesures d'insonorisation

Base: DIN 4109 «Insonorisation en bâtiment».

Les 30 dB (A) exigés pourront être respectés dans les pièces habitées si les conditions suivantes sont réalisées:

- lot insonorisation de notre liste d'accessoires
- niveau d'insonorisation du corps du bâtiment d'un minimum de $R'_w = 57$ dB
- les murs adjacents aux systèmes de parking devront être en béton banché et résistants à la flexion avec un minimum de $m^3 = 300$ kg/m²
- plafonds massifs au-dessus des

systèmes de parking avec un minimum de $m^3 = 400$ kg/m². En cas de conditions de construction divergentes, des mesures d'insonorisation supplémentaires seront nécessaires (maître d'œuvre).

Les meilleurs résultats sont obtenus par des dalles de plancher séparées du corps du bâtiment.

Insonorisation plus élevée:

Une insonorisation plus élevée doit être planifiée et confirmée par WÖHR en fonction du projet particulier (un encombrement plus important sera alors nécessaire).

Température

Zone d'utilisation de l'installation: de +5° à +40°C. Humidité de l'air: 50% à +40°C. En cas de conditions divergentes, veuillez consulter WÖHR.

Évacuation d'eau

Nous recommandons de prévoir une rigole dans la partie avant de la fosse et de la raccorder à une canalisation ou à un regard de 50 x 50 x 20 cm. Si la fosse de puisage n'est pas accessible pour une vidange manuelle, elle devra être vidée à la pompe par le maître d'œuvre. Une pente latérale est uniquement possible dans la rigole, mais pas dans le reste de la fosse.

Si les cotes de la fosse ont été respectées, celle-ci présente une pente longitudinale. Dans l'intérêt de la protection de l'environnement, nous conseillons de revêtir la fosse d'une couche de peinture afin de prévenir tout risque de pollution des eaux souterraines. En cas de raccord au réseau des canalisations, il est recommandé de prévoir des filtres à huile.

Contrôle de conformité (TÜV)

Les systèmes de parking sont conformes à la Directive Machines CE et à la norme DIN EN 14010. En outre, un contrôle de conformité non imposé a été réalisé par le TÜV SÜD.

Éclairage

Le maître d'œuvre devra veiller à un éclairage suffisant des voies de circulation et des places de stationnement.

Espaces libres

Des schémas avec indication précise des espaces libres pour axes transversaux peuvent être envoyés sur demande.

Schéma d'installation

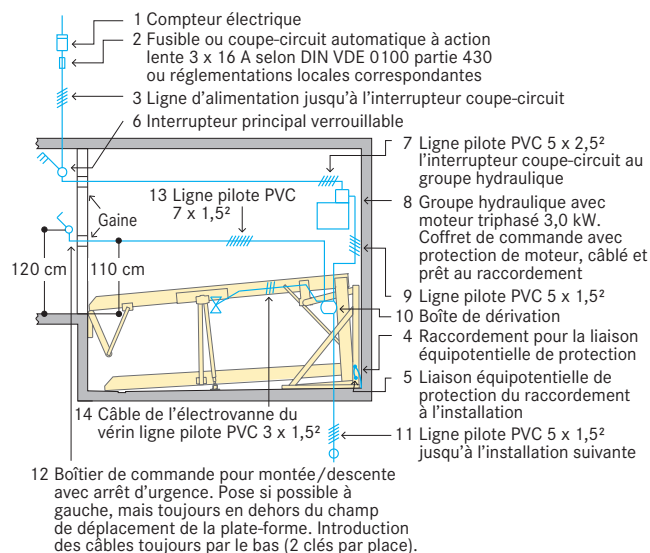

Évidements et gaines pour boîtiers de commande en cas d'installation de portes à rouleau ou de portes sectionnelles

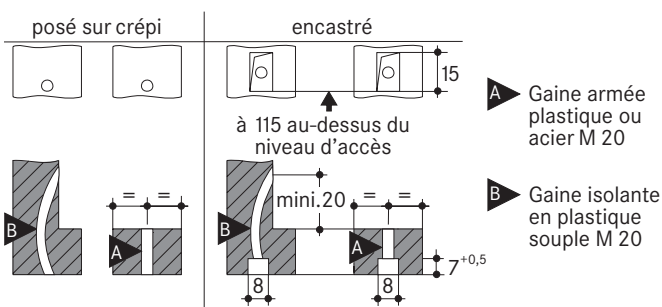

Garde-corps

Les installations sont équipées de garde-corps dès que la largeur de vide admissible (20 cm) est dépassée. Dans le cas où une voie de circulation serait située à côté ou derrière les Parklift, des garde-corps conformes à la norme DIN EN ISO 13857 devront être fournis par le maître d'œuvre. Ceci est également valable pour la phase de construction du bâtiment.

Maintenance

WÖHR et nos partenaires à l'étranger disposent d'un réseau de montage et de service après-vente. Des maintenances annuelles sont effectuées dans le cadre d'un contrat de maintenance.

Prévention de dommages par corrosion

Indépendamment de la maintenance, il faudra régulièrement exécuter les travaux définis dans les instructions de nettoyage et d'entretien des systèmes de parking WÖHR. Nettoyer les pièces galvanisées et les plates-formes en enlevant la saleté, les dépôts salins et autres pollutions (risque de corrosion). Le garage devra toujours être bien aéré.

Largeur de place de stationnement

Nous recommandons des largeurs intérieures de plates-formes d'un minimum de 250 cm ou de 500 cm pour les installations doubles.

Dimensions

Toutes les cotes sont des dimensions finales minimales. Il conviendra en outre de tenir compte des tolérances définies dans le cahier des charges pour l'octroi des travaux du bâtiment (en Allemagne VOB Partie C /DIN 18330, 18331) ainsi que dans la norme DIN 18202. Toutes les cotes sont en cm.

Protection incendie

Le maître d'œuvre devra tenir compte des obligations en matière de protection incendie et des installations éventuellement nécessaires (dispositifs d'extinction et de détection d'incendie, etc.)

Remarques

Les véhicules bas ou les voitures avec spoiler ne peuvent être garés qu'à certaines conditions.